

KALKSANDSTEINE, KS-PLANELEMENTE UND XL-EASY



KIMM Kalksandstein – ökologisch und ökonomisch wertvoll



Kalksandsteine sind bauökologisch empfehlenswert

- bestehend aus nur drei Naturrohstoffen (Sand, Kalk und Wasser) sind Kalksandsteine frei von chemischen Zusatzstoffen und Giften
- geringer Energieverbrauch bei der Produktion ohne umweltbelastende Rückstände

Kalksandsteine schaffen gutes Wohnklima

- „atmungsaktiv“ und wärmespeichernd gleichen Kalksandsteinwände Luftfeuchtigkeit im Raum und schnelle Temperaturschwankungen aus

Kalksandsteine sind schalldämmend und feuerbeständig

Kalksandsteine sind belastbar und wirtschaftlich

- hohe Druckfestigkeit ermöglicht das Bauen von besonders schlanken Wänden zum wertvollen Wohn- und Nutzflächengewinn

Kalksandsteine sind witterungsbeständig

Kalksandsteine haben eine konstant hohe Materialqualität

- leichtes Vermauern durch exakte Steinabmessungen und ebene Flächen
- Möglichkeit zur Schaffung reizvoller Sichtflächen

Mit unseren Kalksandsteinen und KS XL-Planelementen, sowie dem passenden Zubehör bieten wir unseren Kunden ein vielfältiges Sortiment hochwertiger Produkte an. Individuelle Problemlösungen, kompetente Beratung und sorgfältige Einweisung unserer Bauunternehmer gehören dazu.

KS-Vollsteine und KS-Lochsteine

KS-Vollsteine und KS-Lochsteine nach DIN EN 771-2 und DIN V 106

Art.-Nr.	Artikel-Bezeichnung	Abmessungen l x b x h (mm)	Stück pro Europalette	Gewicht pro Stück	Materialbedarf pro m ² / m ³	Mörtelbedarf pro m ² / m ³
0010051	KS - 12 - 2,0 - DF	240 x 115 x 52	420	ca. 2,7 kg	64 / 557 St.	ca. 26 / 226 l
0110051	KS - 12 - 2,0 - NF	240 x 115 x 71	352	ca. 3,7 kg	48 / 418 St.	ca. 24 / 203 l
0200021	KS L - 12 - 1,4 - 2 DF	240 x 115 x 113	252	ca. 4,4 kg	32 / 279 St.	ca. 19 / 161 l
0210041	KS - 12 - 1,8 - 2 DF ¹⁾	240 x 115 x 113	252	ca. 5,2 kg	32 / 279 St.	ca. 17 / 146 l
0210151	KS - 20 - 2,0 - 2 DF	240 x 115 x 113	252	ca. 5,9 kg	32 / 279 St.	ca. 17 / 146 l
0300021	KS L - 12 - 1,4 - 3 DF	240 x 175 x 113	144	ca. 6,7 kg	32 / 183 St.	ca. 29 / 161 l
0310041	KS - 12 - 1,8 - 3 DF ¹⁾	240 x 175 x 113	144	ca. 8,0 kg	32 / 183 St.	ca. 26 / 146 l
0310151	KS - 20 - 2,0 - 3 DF	240 x 175 x 113	144	ca. 9,0 kg	32 / 183 St.	ca. 26 / 146 l
0400039	KS L - 12 - 1,6 - 4 DF	240 x 240 x 113	108	ca. 8,6 kg	32 / 134 St.	ca. 40 / 165 l
0410151	KS - 20 - 2,0 - 4 DF	240 x 240 x 113	108	ca. 12,0 kg	32 / 134 St.	ca. 36 / 150 l
0500021	KS L - 12 - 1,4 - 5 DF	240 x 300 x 113	96	ca. 11,1 kg	32 / 107 St.	ca. 48 / 161 l
0510151	KS - 20 - 2,0 - 5 DF	240 x 300 x 113	96	ca. 15,2 kg	32 / 107 St.	ca. 44 / 146 l

Unsere KS-Lochsteine und KS-Vollsteine erhalten Sie ausschließlich als palettierte Ware.

1) = mit Griffloch

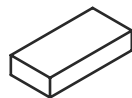

KS - 12 - 2,0 - DF

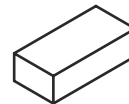

KS - 12 - 2,0 - NF

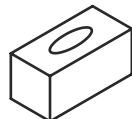

KS - 12 - 1,8 - 2 DF ¹⁾

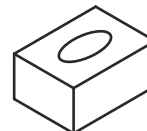

KS - 12 - 1,8 - 3 DF ¹⁾

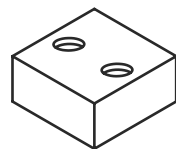

KS - 20 - 2,0 - 4 DF

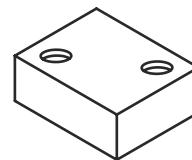

KS - 20 - 2,0 - 5 DF

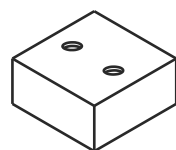

KS L - 12 - 1,6 - 4 DF

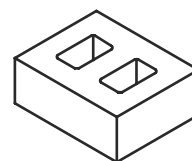

KS L - 12 - 1,4 - 5 DF

KS-Ratio-Hohlblocksteine und KS-Ratio-Blocksteine

KS-Ratio-Hohlblocksteine und KS-Ratio-Blocksteine nach DIN EN 771-2 und DIN V 106

Art.-Nr.	Artikel-Bezeichnung	Abmessungen l x b x h (mm)	Stück pro Europalette	Gewicht pro Stück	Materialbedarf pro m ² / m ³	Mörtelbedarf pro m ² / m ³
046E031	KS L-R - 12 - 1,6 - 4 DF (115)	248 x 115 x 238	112	ca. 9,8 kg	16 / 140 St.	10 / 85 l
047E151	KS-R - 20 - 2,0 - 4 DF (115)	248 x 115 x 238	112	ca. 12,9 kg	16 / 140 St.	7 / 60 l
086E039	KS L-R - 12 - 1,6 - 8 DF (115)	498 x 115 x 238	56	ca. 19,6 kg	8 / 70 St.	10 / 85 l
057F151	KS-R - 20 - 2,0 - 5 DF (150)	248 x 150 x 238	80	ca. 16,8 kg	16 / 107 St.	9 / 60 l
066G039	KS L-R - 12 - 1,6 - 6 DF (175)	248 x 175 x 238	64	ca. 14,0 kg	16 / 92 St.	15 / 85 l
067G151	KS-R - 20 - 2,0 - 6 DF (175)	248 x 175 x 238	64	ca. 19,8 kg	16 / 92 St.	10 / 60 l
126G021	KS L-R - 12 - 1,4 - 12 DF (175)	498 x 175 x 238	32	ca. 28,6 kg	8 / 46 St.	15 / 85 l
077H151	KS-R - 20 - 2,0 - 7 DF (200)	248 x 200 x 238	64	ca. 21,9 kg	16 / 80 St.	12 / 60 l
086K029	KS L-R - 12 - 1,4 - 8 DF (240)	248 x 240 x 238	48	ca. 17,7 kg	16 / 67 St.	20 / 85 l
087K041	KS-R - 12 - 1,8 - 8 DF (240) ²⁾	248 x 240 x 238	48	ca. 24,3 kg	16 / 67 St.	14 / 60 l
087K151	KS-R - 20 - 2,0 - 8 DF (240)	248 x 240 x 238	48	ca. 26,1 kg	16 / 67 St.	14 / 60 l
106L029	KS L-R - 12 - 1,4 - 10 DF (300)	248 x 300 x 238	48	ca. 22,0 kg	16 / 54 St.	25 / 85 l
107L151	KS-R - 20 - 2,0 - 10 DF (300)	248 x 300 x 238	48	ca. 33,2 kg	16 / 54 St.	18 / 60 l
067M151	KS-R - 20 - 2,0 - 6 DF (365) ³⁾	248 x 365 x 113	72	ca. 19,1 kg	32 / 88 St.	44 / 120 l
126M029	KS L-R - 12 - 1,4 - 12 DF (365)	248 x 365 x 238	32	ca. 29,8 kg	16 / 44 St.	32 / 85 l

Unsere KS-Ratio-Hohlblocksteine und KS-Ratio-Blocksteine erhalten Sie ausschließlich als palettierte Ware.

2) = mit Grifftasche, 3) = Änderung der Palettenbestückung möglich

KS-Ratio-Plan-Hohlblocksteine und KS-Ratio-Plan-Blocksteine

KS-Ratio-Plan-Hohlblocksteine und KS-Ratio-Plan-Blocksteine nach DIN EN 771-2 und DIN V 106

Art.-Nr.	Artikel-Bezeichnung	Abmessungen l x b x h (mm)	Stück pro Europalette	Gewicht pro Stück	Materialbedarf pro m ²	Mörtelbedarf pro m ²
P710054	KS-R P - 12 - 2,0 - P 7 (70)	498 x 70 x 248	84 ³⁾	ca. 16,8 kg	8 St.	ca. 1,1 kg
P100014	KS-R P - 12 - 1,2 - P10 (100)	498 x 100 x 248	40 ³⁾	ca. 13,3 kg	8 St.	ca. 1,1 kg
048E031	KS L-R P - 12 - 1,6 - 4 DF (115)	248 x 115 x 248	112	ca. 10,2 kg	16 St.	ca. 1,8 kg
049E151	KS-R P - 20 - 2,0 - 4 DF (115)	248 x 115 x 248	112	ca. 13,0 kg	16 St.	ca. 1,8 kg
088E039	KS L-R P - 12 - 1,6 - 8 DF (115)	498 x 115 x 248	56	ca. 20,4 kg	8 St.	ca. 1,8 kg
059F151	KS-R P - 20 - 2,0 - 5 DF (150)	248 x 150 x 248	80	ca. 17,4 kg	16 St.	ca. 2,3 kg
068G039	KS L-R P - 12 - 1,6 - 6 DF (175)	248 x 175 x 248	64	ca. 14,5 kg	16 St.	ca. 2,8 kg
069G151	KS-R P - 20 - 2,0 - 6 DF (175)	248 x 175 x 248	64	ca. 20,2 kg	16 St.	ca. 2,8 kg
069G161	KS-R P - 20 - 2,2 - 6 DF (175)	248 x 175 x 248	64	ca. 22,1 kg	16 St.	ca. 2,8 kg
128G021	KS L-R P - 12 - 1,4 - 12 DF (175)	498 x 175 x 248	32	ca. 29,8 kg	8 St.	ca. 2,8 kg
079H151	KS-R P - 20 - 2,0 - 7 DF (200)	248 x 200 x 248	64	ca. 22,8 kg	16 St.	ca. 3,1 kg
088K029	KS L-R P - 12 - 1,4 - 8 DF (240)	248 x 240 x 248	48	ca. 18,4 kg	16 St.	ca. 3,8 kg
089K041	KS-R P - 12 - 1,8 - 8 DF (240) ²⁾	248 x 240 x 248	48	ca. 25,4 kg	16 St.	ca. 3,8 kg
049K151	KS-R P - 20 - 2,0 - 4 DF (240)	248 x 240 x 123	96	ca. 13,5 kg	32 St.	ca. 7,6 kg
089K151	KS-R P - 20 - 2,0 - 8 DF (240)	248 x 240 x 248	48	ca. 27,2 kg	16 St.	ca. 3,8 kg
089K161	KS-R P - 20 - 2,2 - 8 DF (240)	248 x 240 x 248	48	ca. 30,5 kg	16 St.	ca. 3,8 kg
108L029	KS L-R P - 12 - 1,4 - 10 DF (300)	248 x 300 x 248	48	ca. 22,9 kg	16 St.	ca. 4,5 kg
059L151	KS-R P - 20 - 2,0 - 5 DF (300)	248 x 300 x 123	96	ca. 16,6 kg	32 St.	ca. 9,0 kg
109L151	KS-R P - 20 - 2,0 - 10 DF (300)	248 x 300 x 248	48	ca. 34,7 kg	16 St.	ca. 4,5 kg
069M151	KS-R P - 20 - 2,0 - 6 DF (365)	248 x 365 x 123	64	ca. 20,7 kg	32 St.	ca. 11,0 kg
128M029	KS L-R P - 12 - 1,4 - 12 DF (365)	248 x 365 x 248	32	ca. 31,0 kg	16 St.	ca. 5,5 kg

Unsere KS-Ratio-Plan-Hohlblocksteine und KS-Ratio-Plan-Blocksteine erhalten Sie ausschließlich als palettierte Ware.

2) = mit Grifftasche, 3) = Änderung der Palettenbestückung möglich

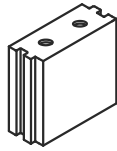

KS L-R - 12 - 1,6 - 4 DF (115)
KS L-R P - 12 - 1,6 - 4 DF (115)
KS-R - 20 - 2,0 - 4 DF (115)
KS-R P - 20 - 2,0 - 4 DF (115)

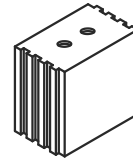

KS-R - 20 - 2,0 - 7 DF (200)
KS-R P - 20 - 2,0 - 7 DF (200)

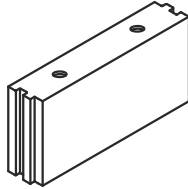

KS L-R - 12 - 1,6 - 8 DF (115)
KS L-R P - 12 - 1,6 - 8 DF (115)

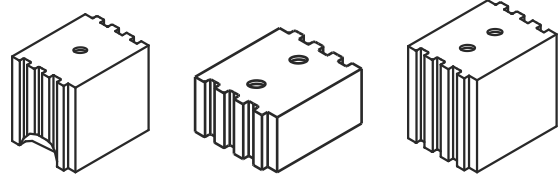

KS L-R - 12 - 1,4 - 8 DF (240)
KS L-R P - 12 - 1,4 - 8 DF (240)
KS-R - 12 - 1,8 - 8 DF (240)
KS-R P - 12 - 1,8 - 8 DF (240)
KS-R P - 20 - 2,0 - 4 DF (240)
KS-R - 20 - 2,0 - 8 DF (240)
KS-R P - 20 - 2,0 - 8 DF (240)
KS-R P - 20 - 2,2 - 8 DF (240)

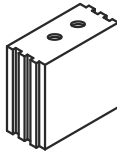

KS-R - 20 - 2,0 - 5 DF (150)
KS-R P - 20 - 2,0 - 5 DF (150)

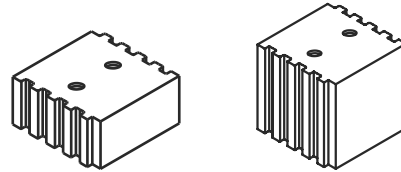

KS-R P - 20 - 2,0 - 5 DF (300)
KS-R - 20 - 2,0 - 10 DF (300)
KS-R P - 20 - 2,0 - 10 DF (300)

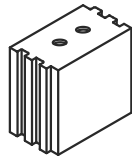

KS L-R - 12 - 1,6 - 6 DF (175)
KS L-R P - 12 - 1,6 - 6 DF (175)
KS-R - 20 - 2,0 - 6 DF (175)
KS-R P - 20 - 2,0 - 6 DF (175)
KS-R P - 20 - 2,2 - 6 DF (175)

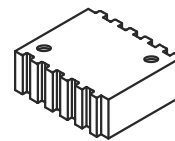

KS-R - 20 - 2,0 - 6 DF (365)
KS-R P - 20 - 2,0 - 6 DF (365)

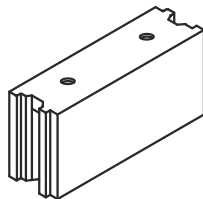

KS L-R - 12 - 1,4 - 12 DF (175)
KS L-R P - 12 - 1,4 - 12 DF (175)

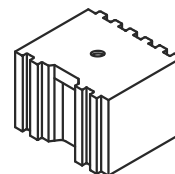

KS L-R - 12 - 1,4 - 12 DF (365)
KS L-R P - 12 - 1,4 - 12 DF (365)

KS XL-Planelemente

KS XL-Planelemente nach allgemeiner, bauaufsichtlicher Zulassung Z-17.1-805

Art.-Nr.	Artikel-Bezeichnung	Abmessungen l x b x h (mm)	Stück pro Europalette	Gewicht pro Stück	Materialbedarf pro m ²	Dünnbettmörtel- bedarf pro m ²
PE1105A	KS XL-N-R - 12 - 2,0 - 115 (498)	998 x 115 x 498	12	ca. 105 kg	2,0 St.	ca. 0,9 kg
PE1105C	KS XL-N-R - 12 - 2,0 - 115 (623)	998 x 115 x 623	lose	ca. 131 kg	1,6 St.	ca. 0,8 kg
PE1515A	KS XL-N-R - 20 - 2,0 - 150 (498)	998 x 150 x 498	10	ca. 137 kg	2,0 St.	ca. 1,2 kg
PE1515C	KS XL-N-R - 20 - 2,0 - 150 (623)	998 x 150 x 623	lose	ca. 171 kg	1,6 St.	ca. 1,1 kg
PE1715A	KS XL-N-R - 20 - 2,0 - 175 (498)	998 x 175 x 498	8	ca. 160 kg	2,0 St.	ca. 1,5 kg
PE1715C	KS XL-N-R - 20 - 2,0 - 175 (623)	998 x 175 x 623	lose	ca. 200 kg	1,6 St.	ca. 1,4 kg
PE2015A	KS XL-N-R - 20 - 2,0 - 200 (498)	998 x 200 x 498	8	ca. 185 kg	2,0 St.	ca. 1,7 kg
PE2015C	KS XL-N-R - 20 - 2,0 - 200 (623)	998 x 200 x 623	lose	ca. 231 kg	1,6 St.	ca. 1,5 kg
PE2415A	KS XL-N-R - 20 - 2,0 - 240 (498)	998 x 240 x 498	6	ca. 223 kg	2,0 St.	ca. 2,1 kg
PE2415C	KS XL-N-R - 20 - 2,0 - 240 (623)	998 x 240 x 623	lose	ca. 279 kg	1,6 St.	ca. 1,9 kg
PE3015A	KS XL-N-R - 20 - 2,0 - 300 (498)	998 x 300 x 498	6	ca. 280 kg	2,0 St.	ca. 2,7 kg
Sonderbauteile						
PE1015A	KS XL-N-R - 20 - 2,0 - 100 (498)	998 x 100 x 498	16	ca. 93 kg	2,0 St.	ca. 0,7 kg
PE3615A	KS XL-N-R - 20 - 2,0 - 365 (498)	998 x 365 x 498	4	ca. 340 kg	2,0 St.	ca. 3,3 kg

KS XL-Planelemente werden in h = 498 mm standardmäßig palettiert und in h = 623 mm lose geliefert.

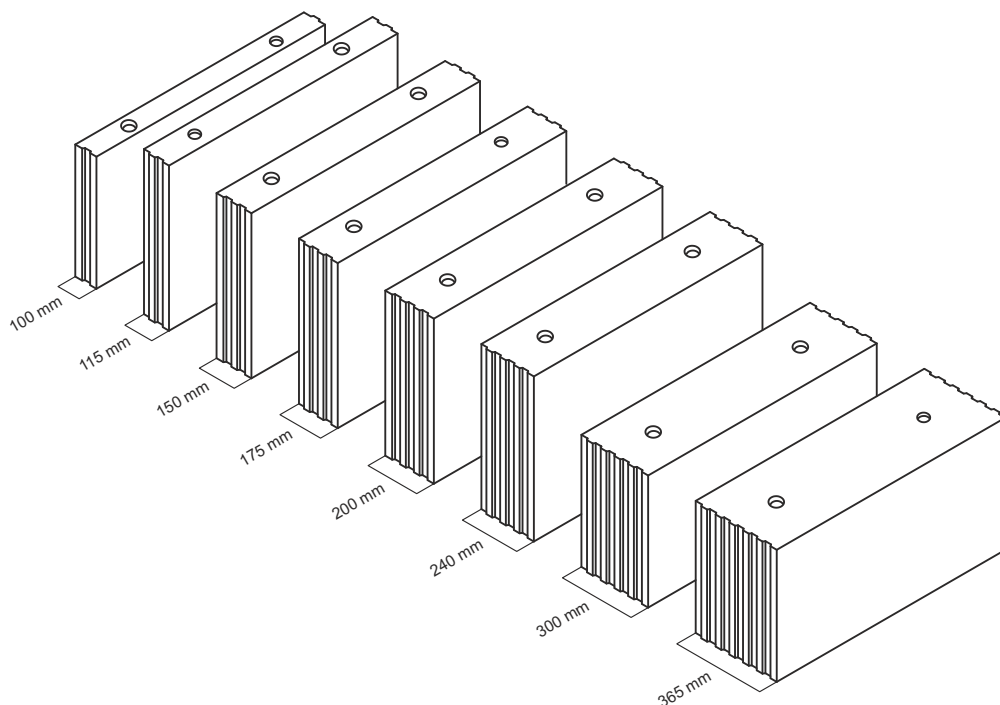

Der entscheidende Vorteil von KS XL-Planelementen liegt in der wandweisen Vorfertigung aller benötigten Passsteine, inklusive Verlegepläne im Werk. Aufwendiges Sägen und Schneiden, vor allem im Bereich von Schmiegen und Giebelschrägen, an der Baustelle entfällt. Installationsschlitze können vorgesägt werden und müssen dann vor Ort nur noch ausgestemmt werden. Ein weiterer Pluspunkt ist die Elementhöhe von 623 mm, die wir neben den üblichen 498 mm hohen Steinen alternativ für jede Wandstärke (außer in den Wandstärken 100 mm, 300 mm und 365 mm) anbieten. Schon bei Raumhöhe von über 2,50 m entfällt hierdurch das Versetzen einer kompletten Elementschicht pro Etage. Das KS XL-Planelemente-System ist an kein Rastermaß gebunden. Unsere Fachberater informieren Sie gern persönlich.

KS XL-easy

Planelement nach allgemeiner bauaufsichtlicher Zulassung Z-17.1-805

Art.-Nr.	Artikel-Bezeichnung	Abmessungen l x b x h (mm)	Stück pro Europalette	Gewicht pro Stück	Materialbedarf pro m ²	Dünnbettmörtel- bedarf pro m ²
EP11015	KS XL-N-R - 20 - 2,0 - 1/1 - 498	998 x 100 x 498	16	ca. 93 kg	2,0 St.	0,8 kg
EP21015	KS XL-N-R - 20 - 2,0 - 1/2 - 498	498 x 100 x 498	24	ca. 47 kg	4,0 St.	0,8 kg
EP31015	KS XL-N-R - 20 - 2,0 - 1/4 - 498	245 x 100 x 498	36	ca. 23 kg	8,2 St.	0,8 kg
EP11105	KS XL-N-R - 12 - 2,0 - 1/1 - 498	998 x 115 x 498	12	ca. 105 kg	2,0 St.	0,9 kg
EP21105	KS XL-N-R - 12 - 2,0 - 1/2 - 498	498 x 115 x 498	20	ca. 53 kg	4,0 St.	0,9 kg
EP31105	KS XL-N-R - 12 - 2,0 - 1/4 - 498	245 x 115 x 498	30	ca. 26 kg	8,2 St.	0,9 kg
EP11515	KS XL-N-R - 20 - 2,0 - 1/1 - 498	998 x 150 x 498	10	ca. 137 kg	2,0 St.	1,2 kg
EP21515	KS XL-N-R - 20 - 2,0 - 1/2 - 498	498 x 150 x 498	16	ca. 70 kg	4,0 St.	1,2 kg
EP31515	KS XL-N-R - 20 - 2,0 - 1/4 - 498	245 x 150 x 498	24	ca. 35 kg	8,2 St.	1,2 kg
EP11715	KS XL-N-R - 20 - 2,0 - 1/1 - 498	998 x 175 x 498	8	ca. 160 kg	2,0 St.	1,5 kg
EP21715	KS XL-N-R - 20 - 2,0 - 1/2 - 498	498 x 175 x 498	14	ca. 81 kg	4,0 St.	1,5 kg
EP31715	KS XL-N-R - 20 - 2,0 - 1/4 - 498	245 x 175 x 498	21	ca. 40 kg	8,2 St.	1,5 kg
EP12015	KS XL-N-R - 20 - 2,0 - 1/1 - 498	998 x 200 x 498	8	ca. 185 kg	2,0 St.	1,7 kg
EP22015	KS XL-N-R - 20 - 2,0 - 1/2 - 498	498 x 200 x 498	12	ca. 94 kg	4,0 St.	1,7 kg
EP32015	KS XL-N-R - 20 - 2,0 - 1/4 - 498	245 x 200 x 498	18	ca. 46 kg	8,2 St.	1,7 kg
EP12415	KS XL-N-R - 20 - 2,0 - 1/1 - 498	998 x 240 x 498	6	ca. 223 kg	2,0 St.	2,1 kg
EP22415	KS XL-N-R - 20 - 2,0 - 1/2 - 498	498 x 240 x 498	10	ca. 113 kg	4,0 St.	2,1 kg
EP32415	KS XL-N-R - 20 - 2,0 - 1/4 - 498	245 x 240 x 498	15	ca. 56 kg	8,2 St.	2,1 kg
EP13015	KS XL-N-R - 20 - 2,0 - 1/1 - 498	998 x 300 x 498	6	ca. 280 kg	2,0 St.	2,7 kg
EP23015	KS XL-N-R - 20 - 2,0 - 1/2 - 498	498 x 300 x 498	8	ca. 140 kg	4,0 St.	2,7 kg
EP33015	KS XL-N-R - 20 - 2,0 - 1/4 - 498	245 x 300 x 498	12	ca. 69 kg	8,2 St.	2,7 kg

Alternativ können die Elemente auch mit einer Höhe von 623 mm geliefert werden.
Für weitere Informationen hierzu, sprechen Sie uns bitte an.

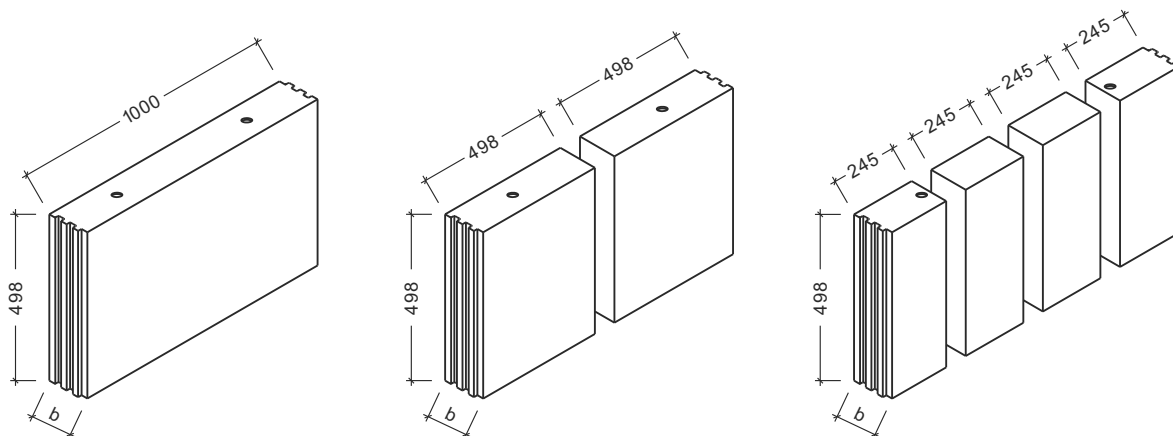

Das System KS XL-easy ist unsere Alternative, um die Vorteile großformatiger Steine hinsichtlich günstiger Arbeitszeitrichtwerte zu nutzen, ohne auf Verlegepläne angewiesen zu sein. Sämtliche physikalischen Vorteile des klassischen KS XL-Planelement-Mauerwerks sind auch hier gegeben. Durch die Verwendung vorgegebener Ergänzungssteine ist bei überschaubarer Lagerhaltung auf der Baustelle ein einfaches und zügiges Erstellen von KS-Wänden möglich. Mit unserem umfangreichen Sortiment an KIMM-Steinen ist die Erstellung von nahezu allen üblichen Rohbau-Wandhöhen möglich. Notwendige Höhenschnitte vor Ort können so entfallen. Zusätzlich können wir Ihnen Giebelsteine anbieten. Durch die variabel herstellbaren Winkel können im Bereich von Dachschrägen schnell und effizient Giebelwände hergestellt werden. Der schnelle Baufortschritt ist bei KS XL-easy deutlich sichtbar und trägt zu kürzeren Gesamtbauzeiten bei.

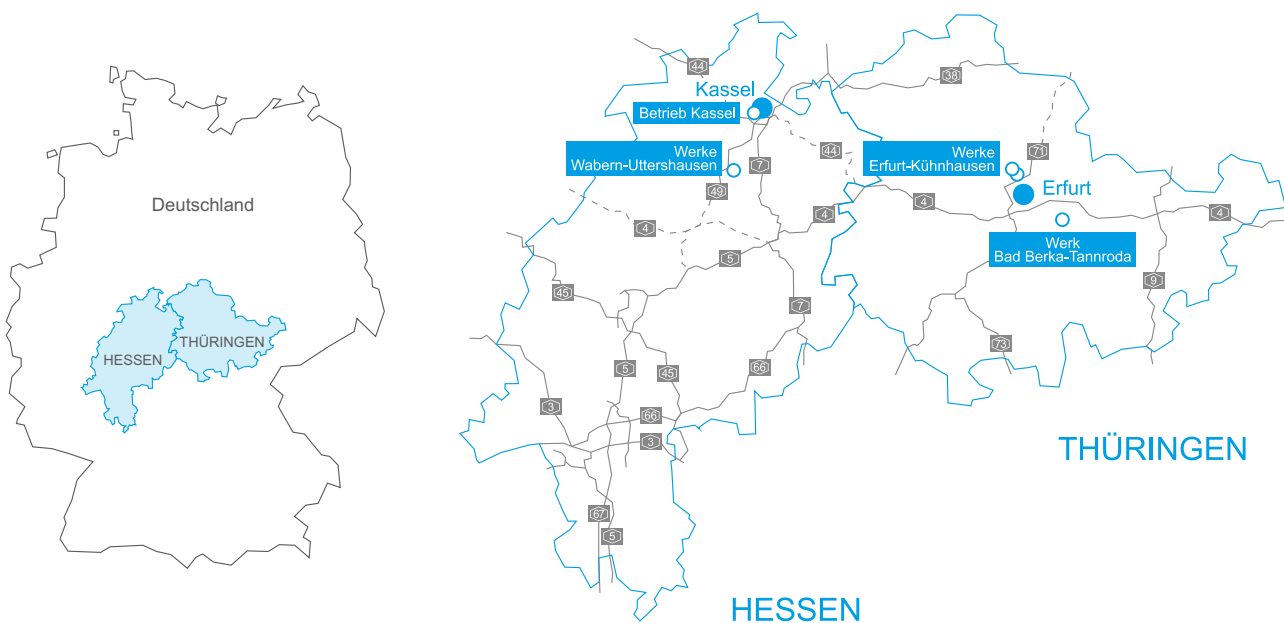

Verwaltung

Stegerwaldstraße 26-28
34123 Kassel

Telefon: 0561 9519-0
Telefax: 0561 9519-190
info@kimm-baustoffe.de

für die Firmen:

- KIMM Baustoffwerke KG
- KIMM Kalksandsteinwerk KG
- KIMM Logistik GmbH
- KIMM Sand-Kies-Betonzeugnisse
Fertigbeton GmbH & Co. KG

Standorte in Hessen

Werk 1
Industriestraße 1
34590 Wabern-Uttershausen

Werk 2
Waberner Straße 39
34582 Borken-Großenenglis
Telefon: 05683 508-0
Telefax: 05683 508-264
uttershausen@kimm-baustoffe.de

Betrieb Kassel
Gartenstraße 65
34125 Kassel
Telefon: 0561 87080075
Telefax: 0561 87080076
kassel@kimm-baustoffe.de

Standorte in Thüringen

Werk Erfurt-Kühnhhausen
Riedfeld 1 & 6
99189 Elxleben
Telefon: 036201 63-0
Telefax: 036201 63-100
elxleben@kimm-baustoffe.de

Werk Bad Berka-Tannroda
Rittersdorfer Weg 2
99438 Bad Berka-Tannroda
Telefon: 036450 42237
Telefax: 036450 31262
tannroda@kimm-baustoffe.de